

Varenummer: 12890000040100
Beskrivelse: KLEE-coil 890 000 040.100
M4 Hærdet/forz.

Mål

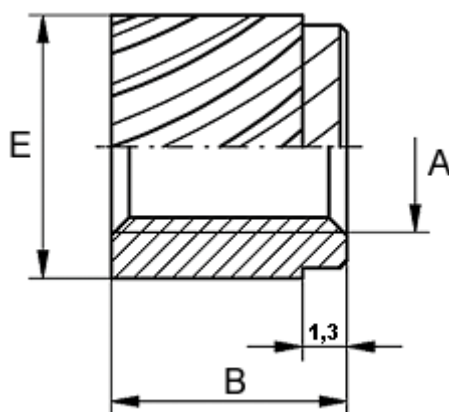

Anbefalet hul diameter	= 7.2
Indvendigt gevind A	= M4
Længde B	= 6.9
Min. materialetykkelse	= 2.4
Type	= 890 000 040.100
Udvendig diameter E	= 7.7